

LOCKING SOLUTIONS FOR INDUSTRIAL DOORS AND GATES



LW

LOCKWORKS



Lockworks | Tel +46 16 316 02 80 | Torshällavägen 148, 633 48 Eskilstuna
www.lockworks.se



Innehållsförteckning

UTANPÅLIGGANDE PORTLÅS	1
<i>Portlås med vred</i>	1
<i>Portlås Panikregel</i>	4
<i>Portlås med handtag</i>	7
<i>Handtag med cylinder- eller enkelskylt</i>	9
<i>Modulportlås</i>	11
<i>Tillbehör Portlås</i>	13
INFÄLLDA PORTLÅS	14
<i>För inbyggt montage</i>	14
<i>Retrofit mikrobrytarindikering</i>	16
<i>Mikrobrytarindikering</i>	17
<i>Konfigurationer</i>	18
<i>Bygg ditt modulportlås</i>	19
LOCKWORKS CONNECT	20
KUNDUNIKA PRODUKTER	21
KORSREFERENSMATRIS	22

Lockworks | Tel +46 16 316 02 80 | Torshällavägen 148, 633 48 Eskilstuna
www.lockworks.se

PORTLÅS MED VRED



Innerlåshus

Artikelnummer

LB-102021 för högerhängd dörr

LB-102022 för vänsterhängd dörr

Används för sidhängd port som skall manövreras från båda sidor och vara låsbar från yttersidan.

Med spärrvredet i vertikalt läge är regeln självlåsande vid stängning.

Upplåsning sker från yttersidan med nyckel och från innersidan genom att spärrvredet ställs i horisontellt läge.

Egenskaper

- **Tvåpunktsstängning** där handtaget har markerade stopplägen vid såväl öppen som stängd position.
- Regeln är låsbar med oval cylinder av standardtyp.
- Slaglängden är **28 mm** för varje regelstång.
- För regelstänger, **13 x13 mm** fyrkant

👉 **OBS! Regelstång och cylinder köps separat.**



Ytterhandtag

i **Produktmodifiering tillgänglig.** Kontakta oss med ert behov. Se sida 21 för mer information 👉

Lockworks | Tel +46 16 316 02 80 | Torshällavägen 148, 633 48 Eskilstuna
www.lockworks.se

PORTLÅS MED VRED

TEKNISK INFORMATION

Material

Innerhandtag och spärrvred	Zamak
Kåpa	Lackerad aluminium
Roddare	Zinkaluminium
Ytterhandtag	Förkromad mässing
Övriga delar	Förzinkat stål

Montering

Utanpåliggande.

Monteringsanvisning medföljer låshusets förpackning.

Rekommenderade skruvar

För låshus och stångbygel nr 9 (4,5 mm) TKX/DIN 7996.

För slutbleck LB-102027 nr 9 (4,5 mm) TFX/DIN 7997.

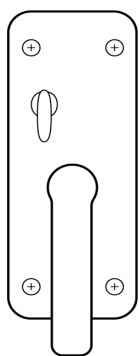

Innerlåshus

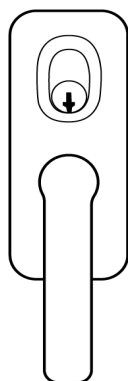
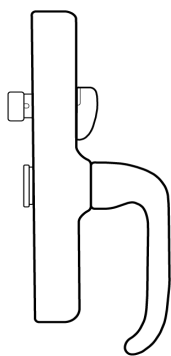

Ytterhandtag

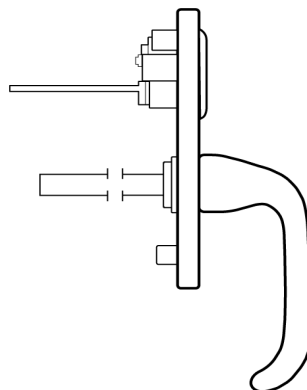

Applikationsbild

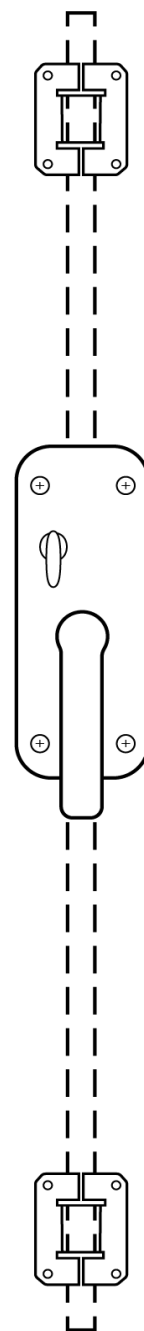

i Produktmodifering tillgänglig. Kontakta oss med ert behov. Se sida 21 för mer information

Lockworks | Tel +46 16 316 02 80 | Torshällavägen 148, 633 48 Eskilstuna
www.lockworks.se

PORTLÅS MED VRED

DETTA INGÅR

- a) Innerlåshus
- b) Ytterhandtag
- c) Stångbyglar
- d) Handtagssprint
- e) Cylinderbyggel med skruv
- f) Skruv för ytterhandtag
- g) Slutbleck 351/13 (1st)
- h) Distanshylsa

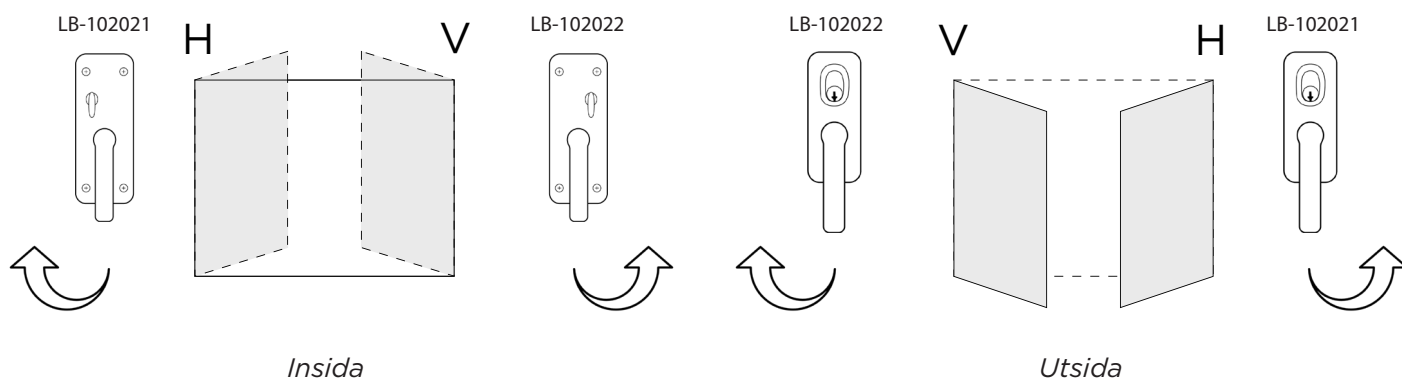
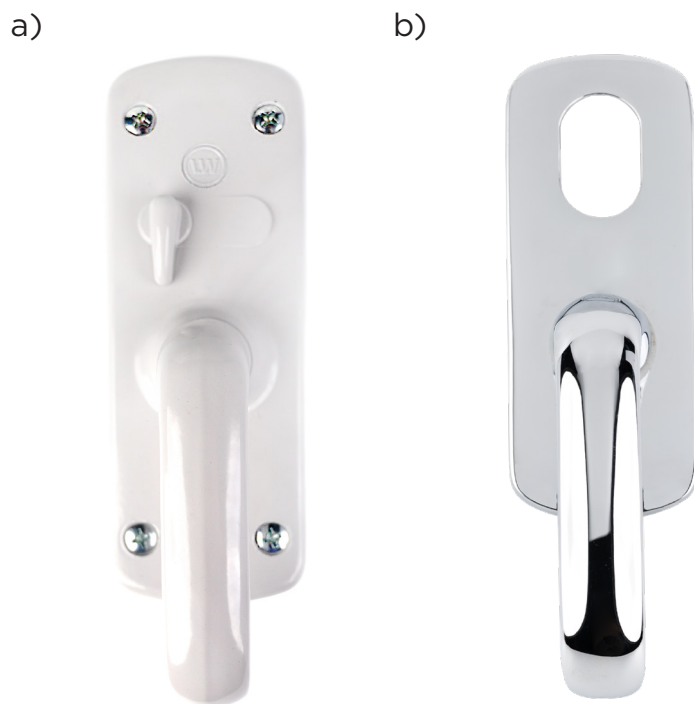
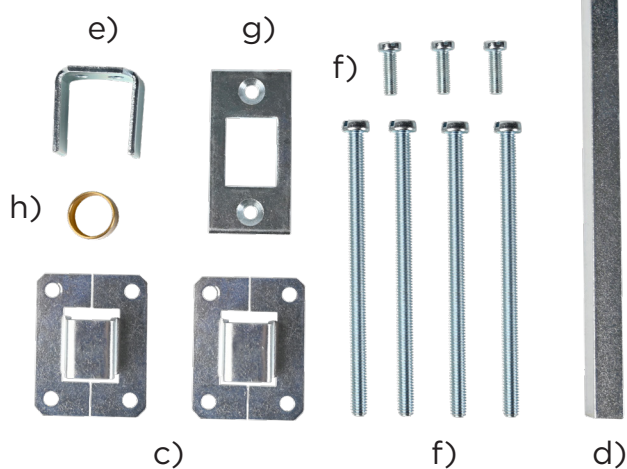

i **Produktmodifering tillgänglig.** Kontakta oss med ert behov. Se sida 21 för mer information

Lockworks | Tel +46 16 316 02 80 | Torshällavägen 148, 633 48 Eskilstuna
www.lockworks.se

PORTLÅS PANIKREGEL



Innerlåshus

Artikelnummer

LD-102040 för högerhängd dörr

LD-102041 för vänsterhängd dörr

Används för utåtgående sidhängd dörr i lokal där snabb utrymning kan bli nödvändig.

Regeln kan alltid öppnas från insidan, även då den är låst från utsidan.

I stängt läge skall innerhandtaget stå horisontellt. Vid nödutrymning slås handtaget nedåt. Handtaget har sådan längd att det kan manövreras med exempelvis knä eller armbåge.

Egenskaper

- **Tvåpunktsstängning** där handtaget har markerade stopplägen vid såväl öppen som stängd position.
- Regeln är låsbar med oval cylinder av standardtyp.
- Slaglängden är **28 mm** för varje regelstång.
- För regelstänger, **13 x13 mm** fyrkant.

👉 **OBS! Regelstång och cylinder köps separat.**



Ytterhandtag

i **Produktmodifiering tillgänglig.** Kontakta oss med ert behov. Se sida 21 för mer information 👉

Lockworks | Tel +46 16 316 02 80 | Torshällavägen 148, 633 48 Eskilstuna
www.lockworks.se

PORTLÅS PANIKREGEL

TEKNISK INFORMATION

Material

Kåpa och innerhandtag	Aluminium
Roddare	Zinkaluminium
Ytterhandtag	Förkromad mässing
Övriga delar	Förzinkat stål

Montering

Utanpåliggande.

Monteringsanvisning medföljer låshusets förpackning.

Rekommenderade skruvar

För låshus och stångbygel nr 9 (4,5 mm) TKX/DIN 7996.

För slutbleck LB-102027 nr 9 (4,5 mm) TFX/DIN 7997.

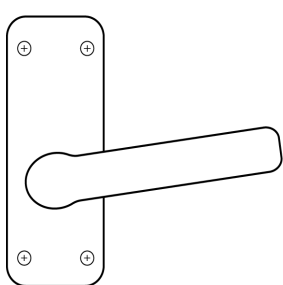

Innerlåshus

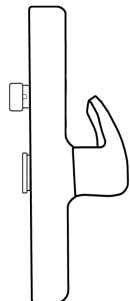

Ytterhandtag

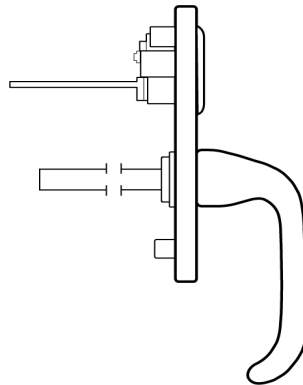
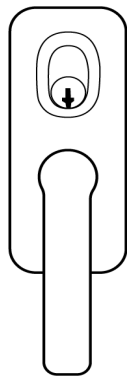

Applikationsbild

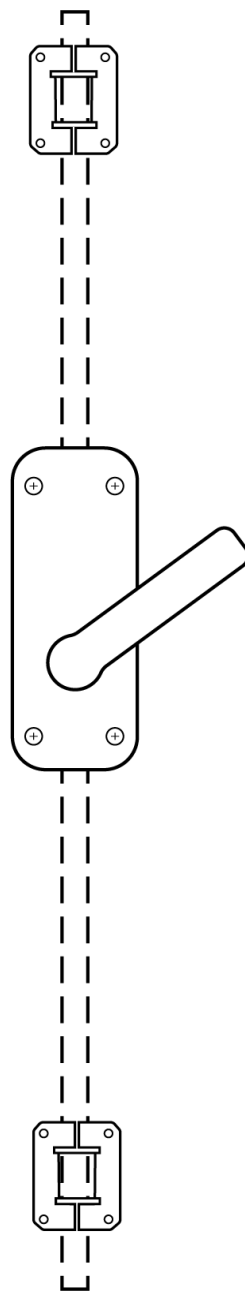

i Produktmodifering tillgänglig. Kontakta oss med ert behov. Se sida 21 för mer information

Lockworks | Tel +46 16 316 02 80 | Torshällavägen 148, 633 48 Eskilstuna
www.lockworks.se

PORTLÅS PANIKREGEL

DETTA INGÅR

- a) Innerlåshus
- b) Ytterhandtag
- c) Stångbyglar
- d) Handtagssprint
- e) Cylinderbygel med skruv
- f) Skruv för ytterhandtag
- g) Slutbleck 351/13 (1st)
- h) Distanshylsa

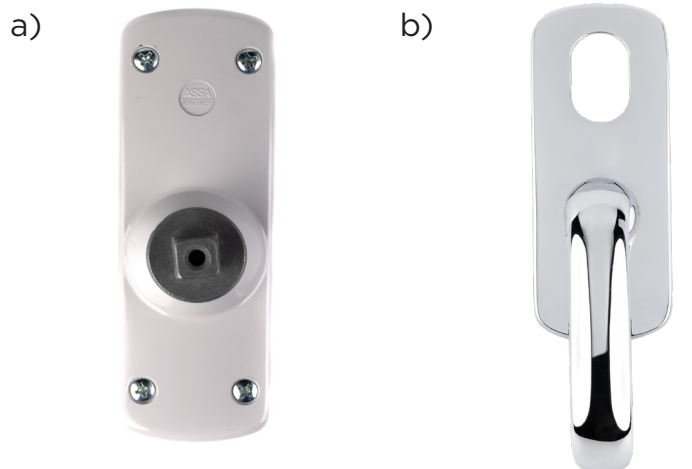
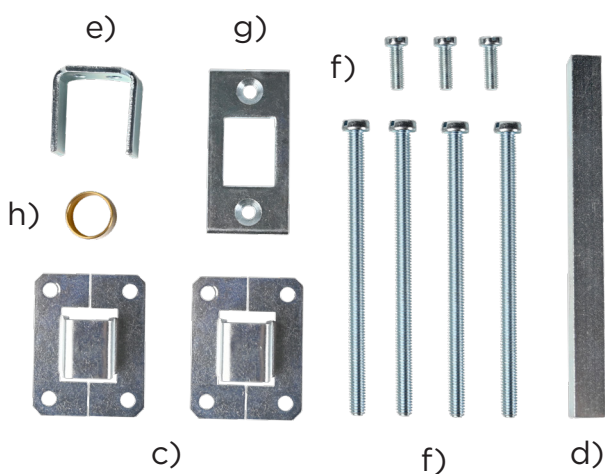

Insida, pulverlackerad ljusgrå

Utsida, krom



Innerhandtag

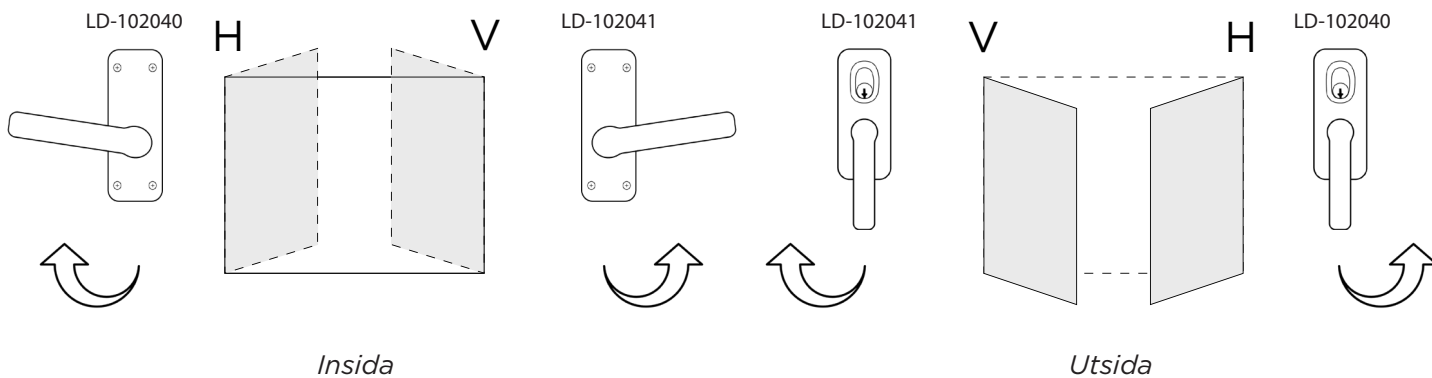

i Produktmodifering tillgänglig. Kontakta oss med ert behov. Se sida 21 för mer information

Lockworks | Tel +46 16 316 02 80 | Torshällavägen 148, 633 48 Eskilstuna
www.lockworks.se

PORTLÅS MED HANDTAG

Artikelnummer

LC-102021 för alla dörrar



Används för större eller tyngre port som skall manövreras från insidan.

Låset är konfigurerat för både höger och vänster handtag.



Egenskaper

- **Tvåpunktsstängning** där handtaget kan monteras invändigt.
- Passar såväl höger som vänster sida genom omflyttning av låshusets stopstift.
- Slaglängden är **44 mm** för varje regelstång.
- För regelstång, **20x8mm**.

👉 **OBS! Regelstång köps separat.**

i **Produktmodifiering tillgänglig.** Kontakta oss med ert behov. Se sida 21 för mer information 👉

Lockworks | Tel +46 16 316 02 80 | Torshällavägen 148, 633 48 Eskilstuna
www.lockworks.se

PORTLÅS MED HANDTAG

TEKNISK INFORMATION

Material

Innerhandtag	Zinkaluminium
Kåpa	Lackerad aluminium
Roddare	Zinkaluminium
Övriga delar	Förzinkat stål

Montering

Utanpåliggande.

Monteringsanvisning medföljer låshusets förpackning.

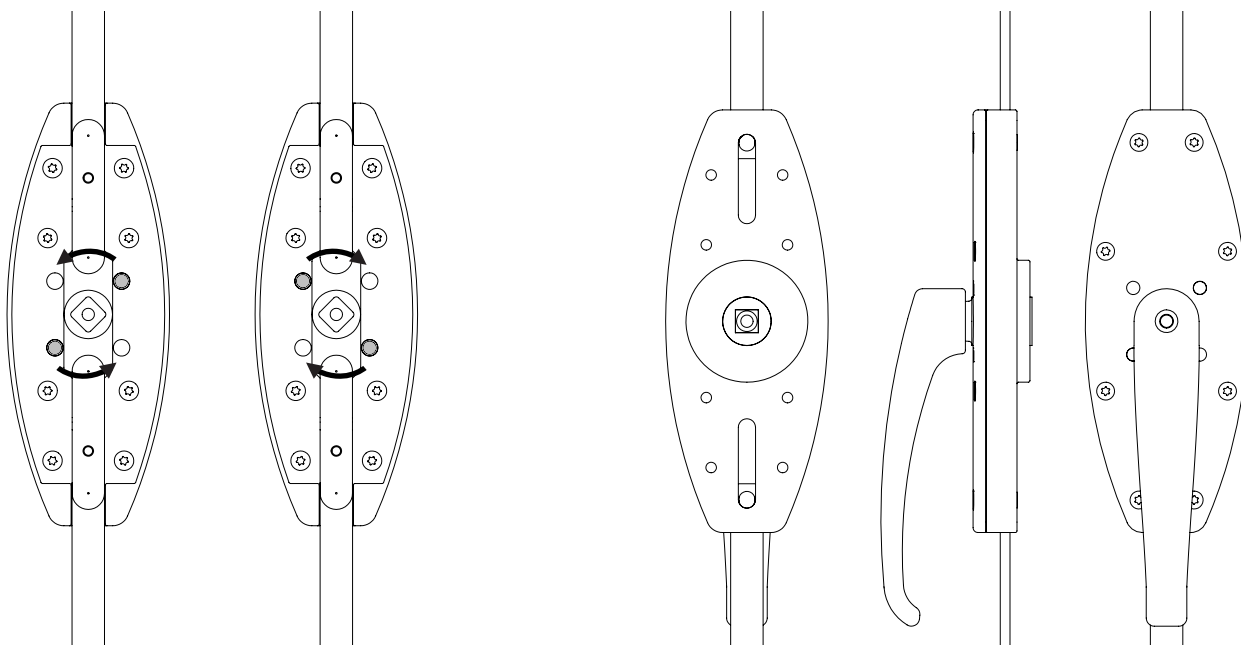

Insida höger

Insida vänster

Innerhandtag

Konfigurering av höger- respektive vänsterutförande sker under montering genom att positionera om stoppstiften till motsatt sida.

OBS! Låshuset levereras alltid konfigurerat som högervariant från oss.

i **Produktmodifiering tillgänglig.** Kontakta oss med ert behov. Se sida 21 för mer information 

Lockworks | Tel +46 16 316 02 80 | Torshällavägen 148, 633 48 Eskilstuna
www.lockworks.se

HANDTAG MED CYLINDER- ELLER ENKELSKYLTT

Artikelnummer

LA-101022 med cylinderskylt

LA-101023 med enkelskylt

LA-101025 med blindskylt utsida



Används som tillbehör för inbyggnadslås.

Kan användas med cylinderskylt eller enkelskylt.



Blindskylt

Egenskaper

- Handtag med två modeller av skyltmontage.
- Passar till Lockworks LE inbyggnadslås för port.
- Tryckespinne väljs separat beronde på konfiguration.
- Kollapsande tryckespinne vid överbelastning.

i **Produktmodifiering tillgänglig.** Kontakta oss med ert behov. Se sida 21 för mer information 

Lockworks | Tel +46 16 316 02 80 | Torshällavägen 148, 633 48 Eskilstuna
www.lockworks.se

HANDTAG MED CYLINDER- ELLER ENKELSKYLTT

TEKNISK INFORMATION

Material

Handtag	Zinkaluminium/Pulverlack
Skytt	Pulverlackat stål
Handtagsnav	Rostfritt stål
Övriga delar	Förzinkat stål

Montering

Handtag monteras utanpåliggande på portbladet.

Alternativ till endast insidesskytt LA-101022 finns i form av blindskytt på utsida LA-101025.

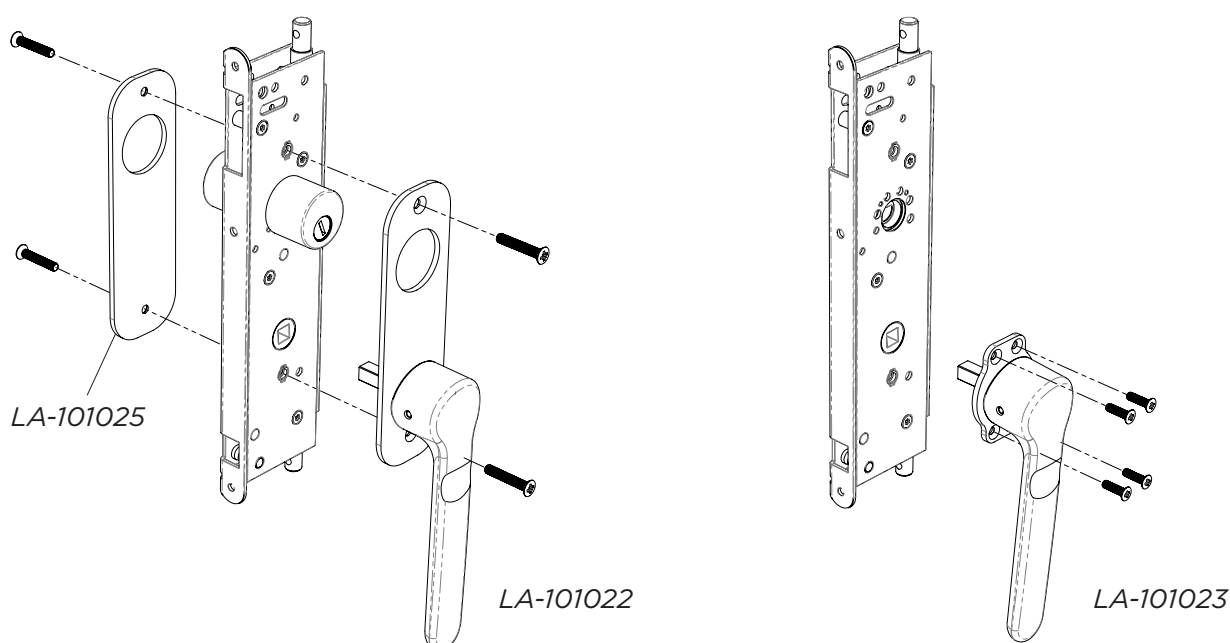

Portdimension	Cylinderskytt (LA-101022) + Cylinderskytt (LA101022)	Cylinderskytt (LA-101022) + Blindskytt (LA101025)
Porttjocklek 40mm	LA-101027 (55mm)	LA-101026 (50mm)
Porttjocklek 56mm	LA-101030 (75mm)	LA-101028 (65mm)
Porttjocklek 60mm	LA-101030 (75mm)	LA-101029 (70mm)

i Produktmodifisering tillgänglig. Kontakta oss med ert behov. Se sida 21 för mer information

Lockworks | Tel +46 16 316 02 80 | Torshällavägen 148, 633 48 Eskilstuna
www.lockworks.se

MODULPORTLÅS



Artikelnummer

LF-10-200-10 HÖ

LF-20-200-10 VÄ

LF utanpåliggande modulportlås är en ny generation portlås med fokus på en bättre och mer robust användarupplevelse - designad för att enkelt kunna monteras.

Används för dörrar och portar som ska manövreras från insidan. Avsett för utanpåliggande montage på portblad.



Egenskaper

- Utanpåliggande spanjolettlåshus för invändigt montage.
- Passar såväl höger som vänster sida genom omflyttning av låshusets stopstift.
- "Quick install" - monteras direkt på portblad.
- Utökat korrosionskydd för utsatta miljöer.
- Slaglängden är **45 mm** för varje regelstång.
- För regelstång **20x13 mm**.

👉 OBS! Regelstång köps separat.

i **Produktmodifiering tillgänglig.** Kontakta oss med ert behov. Se sida 21 för mer information **👉**

Lockworks | Tel +46 16 316 02 80 | Torshällavägen 148, 633 48 Eskilstuna
www.lockworks.se

MODULPORTLÅS

TEKNISK INFORMATION

Material

Handtag och kåpa	Stålplåt med strukturpulverlack
Ändgavlar	Zamak med strukturpulverlack
Länkarmar och bottenplåt	Stålplåt med svart sealer
Övriga delar	Svart sealer och aluzink

Montering

Utanpåliggande montering.

Monteringsanvisning medföljer låshusets förpackning.

Skrivar ingår ej (se nedan).

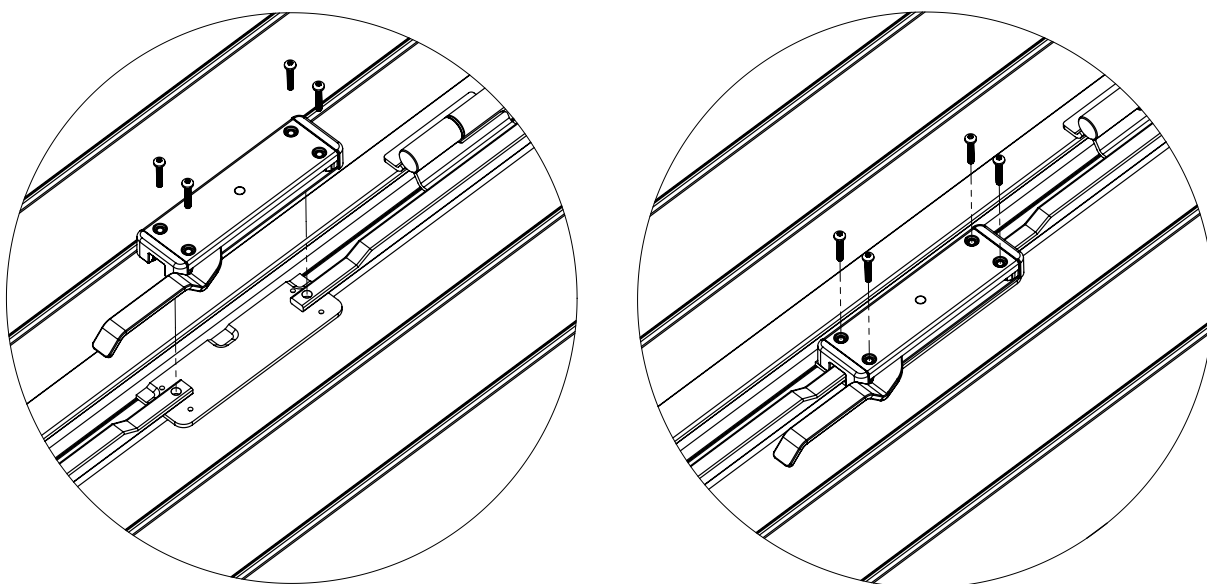

Låset levereras färdigt att installera direkt.

Vid beställning får ni ett komplett lås.

Skrivar beställs separat: MRT/ MRX (M6 x 35)

i **Produktmodifiering tillgänglig.** Kontakta oss med ert behov. Se sida 21 för mer information

Lockworks | Tel +46 16 316 02 80 | Torshällavägen 148, 633 48 Eskilstuna
www.lockworks.se

TILLBEHÖR PORTLÅS

RESERVDELAR OCH MODULER

■ Portlås med vred

■ Portlås Panikregel

■ LC Portlås med handtag

■ LE Infällda modulportlås



Innerlåshus

■
Art nr
Hö: LB-102023
Vä: LB-102024



Ytterhandtag

■ ■
Art nr
LB-102025



Innerlåshus

■
Art nr
Hö: LD-102042
Vä: LD-102043



Innerhandtag

■ ■
Art nr
LD-102044

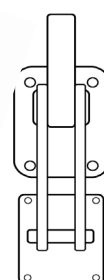

Gripkolvar

■ ■
Kontakta oss vid behov då vi inte lagerför dessa

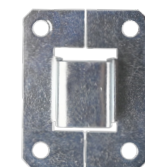

Stångbygel

■ ■
Art nr
LB-102026



Slutbleck

■ ■
Art nr
LB-102027

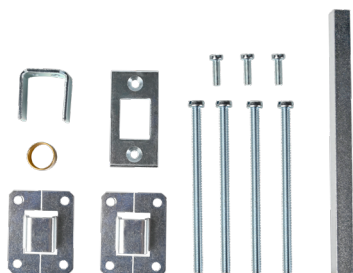

Reservdelskit, Portlås m vred

■
Art nr
LB-102030

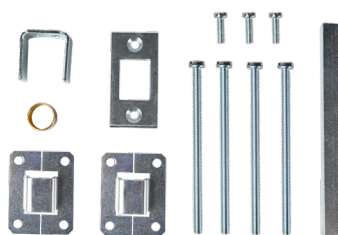

Reservdelskit, Panikregel

■
Art nr
LD-102046



Monteringskruv, 4-pack

■ ■
Art nr
LB-102029



Handtag inkl. tryckespinne, 160x10 eller 120x10 mm

■
Art nr
LA-101021



Trycke m. cylinderskyt

■
Art nr
LA-101022



Trycke m. enkel skyt

■
Art nr
LA-101023



Tryckespinne, 160x10 mm

■ ■
Art nr
LB-102028



Tryckespinne, 120x10 mm

■ ■
Art nr
LD-102045

i Produktmodifiering tillgänglig. Kontakta oss med ert behov. Se sida 21 för mer information

Lockworks | Tel +46 16 316 02 80 | Torshällavägen 148, 633 48 Eskilstuna
www.lockworks.se

INFÄLLT MODULPORTLÅS

FÖR INBYGGT MONTAGE



Artikelnummer

Se sida 12

Lockworks modulportlås för inbyggnad används för port som ska manövreras från båda sidor.

Modulindelningen medger att olika behov av låspunkter kan tillgodoses, från en standard vertikal 2-punktslåsning via stångkopplingar till en adderad förstärkt horisontell extra 2-punktslåsning med låskolvar. Låssystemet har vidareutvecklats och kan även specificeras som ett kraftigt hakregellås med spanjolettfunktion.

Modulportlåsen kan specificeras för olika cylindersystem: Rund- och ovalcylinder med 360° vridning, DIN-cylinder eller utan cylinder. Låsning med cylinder kan ske från en sida eller båda. Passar såväl höger som vänster. Kan utrustas med mikrobrytare för lås- och lägesindecering.

Bygg ditt modulportlås
Sida 18-19

Egenskaper

- Tvåpunktsstängning, genom påkoppling av rör/stänger.
👉 **OBS! Rör/stänger ingår ej.**
- Slaglängden för varje regelstång är **25 mm.**
- Handtagsroddare **10 mm** fyrkant.
- Horisontella låskolvar **10 mm.**
- Dorndjup **36,5 mm.**

i **Produktmodifiering tillgänglig.** Kontakta oss med ert behov. Se sida 21 för mer information 👉

Lockworks | Tel +46 16 316 02 80 | Torshällavägen 148, 633 48 Eskilstuna
www.lockworks.se

INFÄLLT MODULPORTLÅS

TEKNISK INFORMATION

Material

Låshus	Förzinkat guldchromaterat stål
Stångkoppling, diameter 12 mm	Förzinkat stål
Horisontella låskolvar, 12 mm	Förzinkat stål
Handtags- och låsroddare	Zinkaluminium

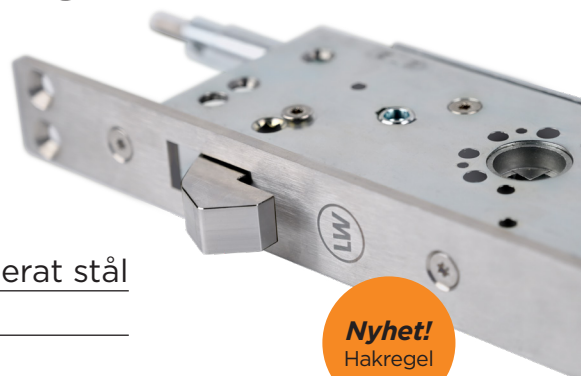

Nyhet!
Hakregel

Montering

Avsedd för inbyggnad.

Handtag kan monteras utvändigt, invändigt eller båda sidor.

Tillbehör

Se sida 13-14.



i **Produktmodifiering tillgänglig.** Kontakta oss med ert behov. Se sida 21 för mer information 

Lockworks | Tel +46 16 316 02 80 | Torshällavägen 148, 633 48 Eskilstuna
www.lockworks.se

INFÄLLT MODULPORTLÅS

RETROFIT MIKROBRYTARINDIKERING



Artikelnummer

LE-1000 Mikrobrytarsats låsindikering

LE-1001 " lägesindikering

LE-1002 " lås & lägesindikering

Våra nytvecklade lösningar för mikrobrytarindikering ger installatörer en enkel möjlighet att uppgradera befintliga lås till uppkopplade system - helt utan specialverktyg.

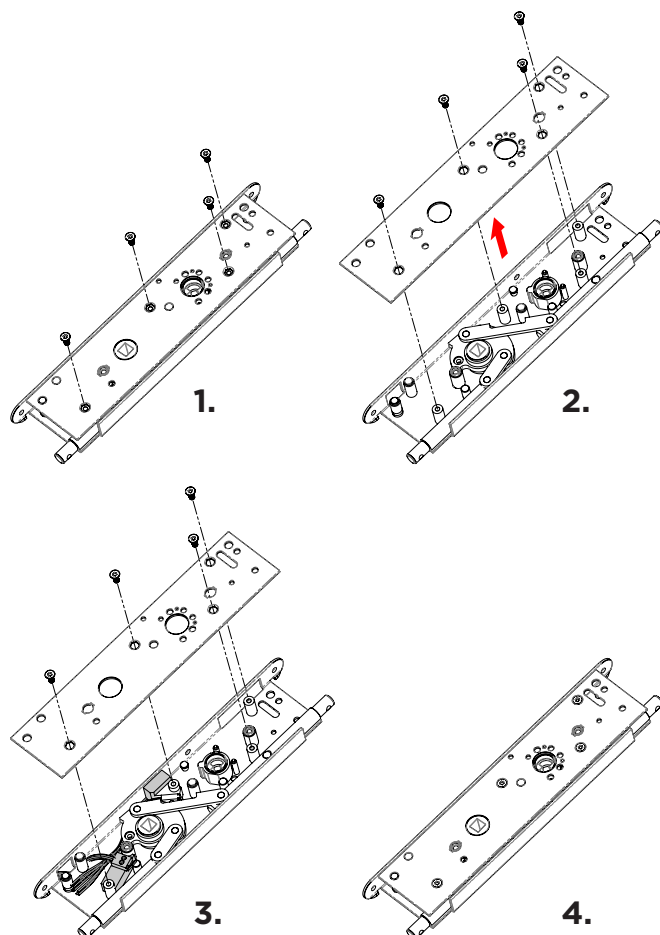

Egenskaper

- Kompakt design och enkel montering
- Standardiserad koppling mot befintliga system
- Passar samtliga modeller av modulportlås
- Robust konstruktion för lång livslängd

i **Produktmodifiering tillgänglig.** Kontakta oss med ert behov. Se sida 21 för mer information

Lockworks | Tel +46 16 316 02 80 | Torshällavägen 148, 633 48 Eskilstuna
www.lockworks.se

INFÄLLT MODULPORTLÅS

MIKROBRYTARINDIKERING



Artikelnummer

LE-10-020-15 Låskista enkelmikro

LE-10-020-16 Låskista dubbelmikro

Nyhet: ny design för dubbel mikroindikering

Vår nya modulära design för mikrobrytarenerheter erbjuder ökad funktionalitet och enklare produktkonfigurering. Fristående, robusta enheter möjliggör tydlig indikering av både lås- och lägespositioner, vilket gör att produkterna kan anpassas efter olika krav och behov.

Låshus med enkelmikrobrytare levereras med låsindikering. Låshus med dubbelmikrobrytare levereras med både lås- och lägesindikering.



Samtliga låshus kan konfigureras

Egenskaper

- Kompakt design och enkel montering
- Standardiserad koppling mot befintliga system
- Robust konstruktion för lång livslängd

i **Produktmodifiering tillgänglig.** Kontakta oss med ert behov. Se sida 21 för mer information 

Lockworks | Tel +46 16 316 02 80 | Torshällavägen 148, 633 48 Eskilstuna
www.lockworks.se

INFÄLLT MODULPORTLÅS

KONFIGURATIONER

Låsmodul

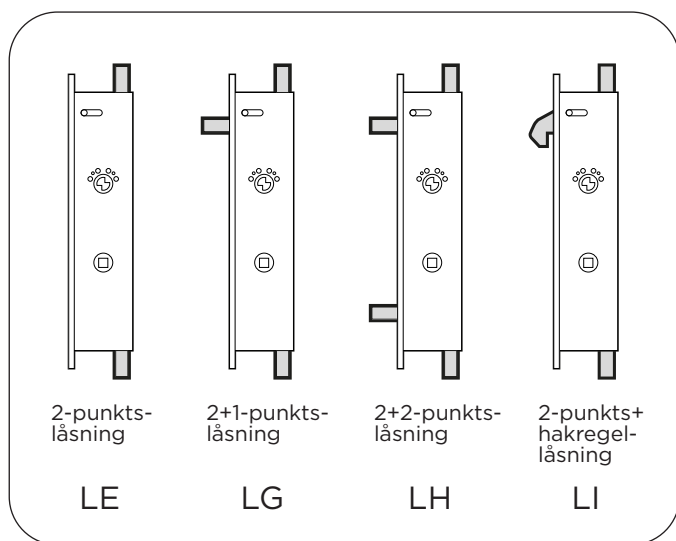

Stångkoppling

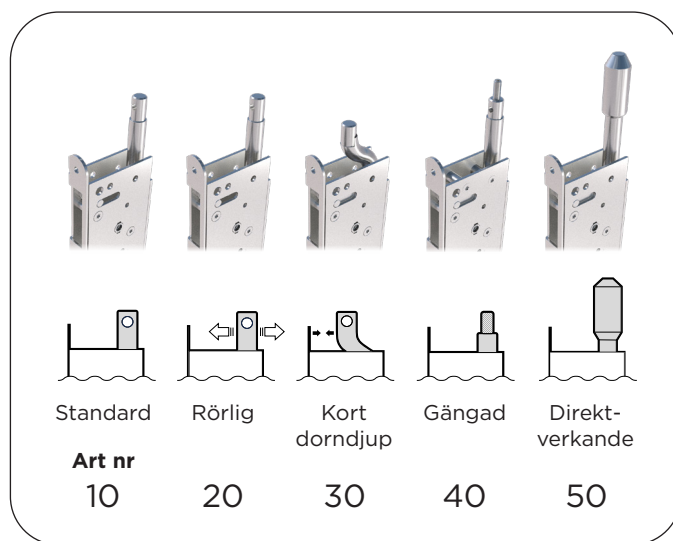

Cylinder

Benämning	Art nr	
Ingen cylinder	10	
Rund eller oval, standardtyp, 360° vridning	20	
Europaprofil (DIN)	30	
Rund cylinder	40	

Installationsanpassningar

Benämning	Art nr	
Ingen	10	
Mikrobrytare Status för låsindikering	15	
Mikrobrytare Status för lås- och lägesindikering	16	

i Produktmodifering tillgänglig. Kontakta oss med ert behov. Se sida 21 för mer information

BYGG DITT MODULPORTLÅS

1

Välj låsmodul

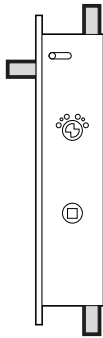

2

Välj stångkoppling

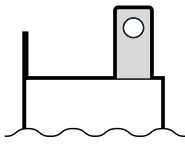

3

Välj cylinder



4

Välj inst. anpassning

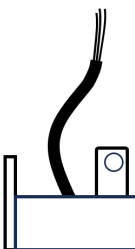



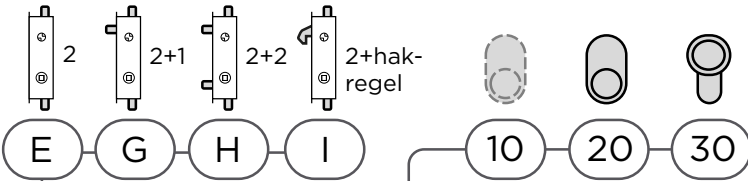



Artikelnummer



L X - X X - O X X - X X



T.ex.  +  +  + Hängning +  +  +  = Artikelnummer LE-10-020-15

i Produktmodifering tillgänglig. Kontakta oss med ert behov. Se sida 21 för mer information 

Lockworks | Tel +46 16 316 02 80 | Torshällavägen 148, 633 48 Eskilstuna
www.lockworks.se

UPPGRADERING AV LÅSSYSTEM



Med **Lockworks Connect** erbjuds möjligheten att koppla upp befintliga och nya applikationer via elektronisk låsning.

Inbyggt i boxen finns ett uppkopplat lås + striker samt en bluetooth-modul. Access via appen Keypanion (se nedan).

Fungerar på alla typer av utanpåliggande spanjoletter.



Modulportlås Portlås med vred Portlås Panikregel



Access-alternativ

Andra access-alternativ är möjliga. Kontakta oss med ert behov.

keypanion™

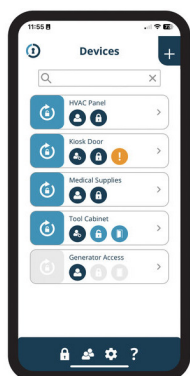

Med mobilappen **Keypanion** kan låset styras via Bluetooth men kan även konfigureras att styras via knappsats.

Systemet består av ett elstyrt låssystem som gör att Lockworks samtliga rigellåssystem kan kopplas upp digitalt.



Lockworks | Tel +46 16 316 02 80 | Torshällavägen 148, 633 48 Eskilstuna
www.lockworks.se

LOCKWORKS

ÖVRIGA PRODUKTER

Kundunika produkter

Vi designar och producerar även skräddarsydda produkter och lösningar för unika behov, applikationer och projekt.

Kontakta oss med din förfrågan.

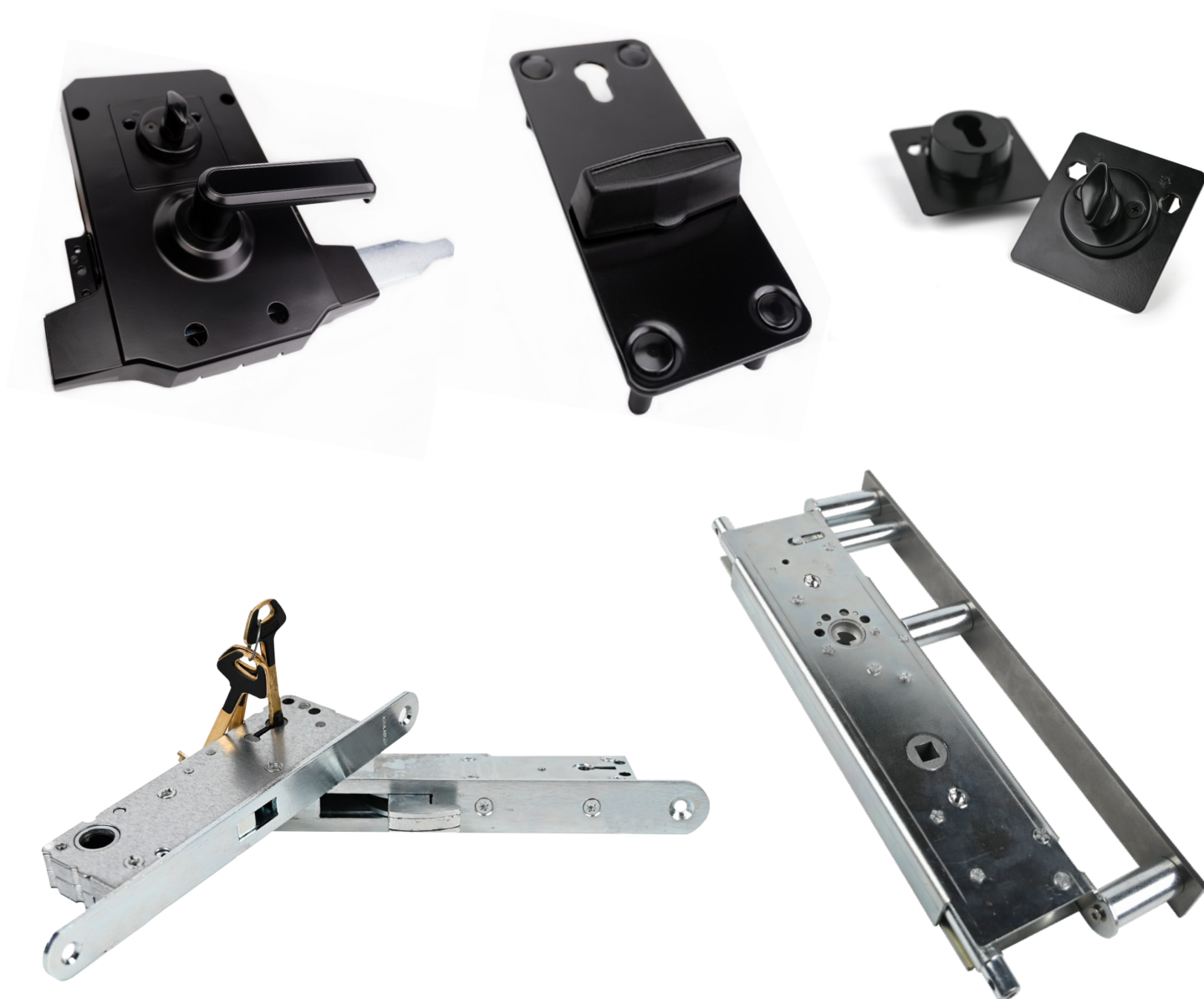

Lockworks | Tel +46 16 316 02 80 | Torshällavägen 148, 633 48 Eskilstuna
www.lockworks.se

KORSREFERENSMATRIS

Tidigare artikelnr.	Tidigare beskrivning	Nya artikelnr.	Ny beskrivning
1710	HANDTAG INKL 4-KANTSPINNE 10MM	LA-101021	HANDTAG INKL 4-KANTSPINNE 10MM
0280 H000	LÅSHUS 280 H OVAL CYLINDER	LB-102021	PORTLÅS MED VRED, FÖR CYLINDER, HÖ
0280 V000	LÅSHUS 280 V OVAL CYLINDER	LB-102022	PORTLÅS MED VRED, FÖR CYLINDER, VÅ
4271 H000	INNERLÅSHUS KPL 280 H	LB-102023	LÅSHUS PORTLÅS MED VRED, FÖR CYLINDER , HÖ
4271 V000	INNERLÅSHUS KPL 280 V	LB-102024	LÅSHUS PORTLÅS MED VRED, FÖR CYLINDER , VÅ
0664	YTTERHANDTAG 664	LB-102025	YTTERHANDTAG
0354 1300	STÅNGBYGEL	LB-102026	STÅNGBYGEL
0351 1300	SLUTBLECK	LB-102027	SLUTBLECK
0307 1600	TRYCKESPINNE 307/160	LB-102028	TRYCKESPINNE 307/160
0285 H000	LÅSHUS 285 H OVAL CYLINDER	LD-102040	PORTLÅS PANIKREGEL, FÖR CYLINDER , HÖ
0285 V000	LÅSHUS 285 V OVAL CYLINDER	LD-102041	PORTLÅS PANIKREGEL, FÖR CYLINDER , VÅ
4270 H000	INNERLÅSHUS KPL 285 H	LD-102042	LÅSHUS PORTLÅS PANIKREGEL, FÖR CYLINDER , HÖ
4270 V000	INNERLÅSHUS KPL 285 V	LD-102043	LÅSHUS PORTLÅS PANIKREGEL, FÖR CYLINDER , VÅ
2530	HANDTAG 2530	LD-102044	TRYCKESPINNE 307/120
0307 1200	TRYCKESPINNE 307/120	LD-102045	PANIKHANDTAG
0480	LÅSHUS 480 KPL OVALCYLINDER	LE-10-020-10	LÅSKISTA PORT, SK-STANDARD, FÖR OVALCYL
0480 C550	LÅSHUS 480 C550 KPL	LE-20-020-10	LÅSKISTA PORT, SK-RÖRLIG, FÖR OVALCYL
0480C1230	LÅSHUS 480/C1230 KPL 90GR	LE-30-020-10	LÅSKISTA PORT, SK-KORT DORNDJUP, FÖR OVALCYL
0485	LÅSHUS 485 KPL OVALCYLINDER	LE-50-020-10	LÅSKISTA PORT, SK-DIREKTVERKANDE, FÖR OVALCYL
0450 4867	LÅSHUS 450 EU CARDO	LE-10-030-10	LÅSKISTA PORT, SK-STANDARD, FÖR DIN-CYL
0480 MB00	LÅSHUS 480 KPL OVALCYLINDER,mikro	LE-10-020-15	LÅSKISTA PORT, SK-STANDARD, FÖR OVALCYL, Mikro
2525	LÅSHUS 2525	LC-102021	LÅSHUS PORTLÅS

LW

LOCKWORKS